

Modell száma:  
2312-153-84

Típus:  
153

# ESENA

## 2D

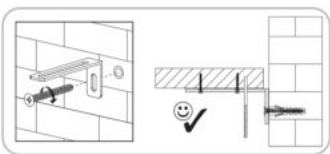
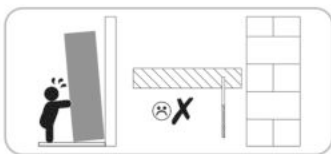
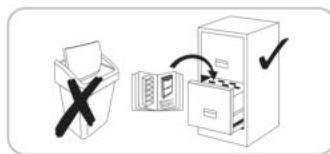
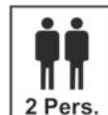
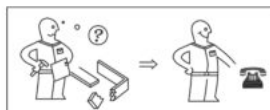
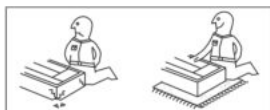
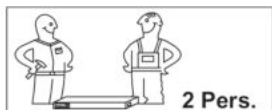

Ø8

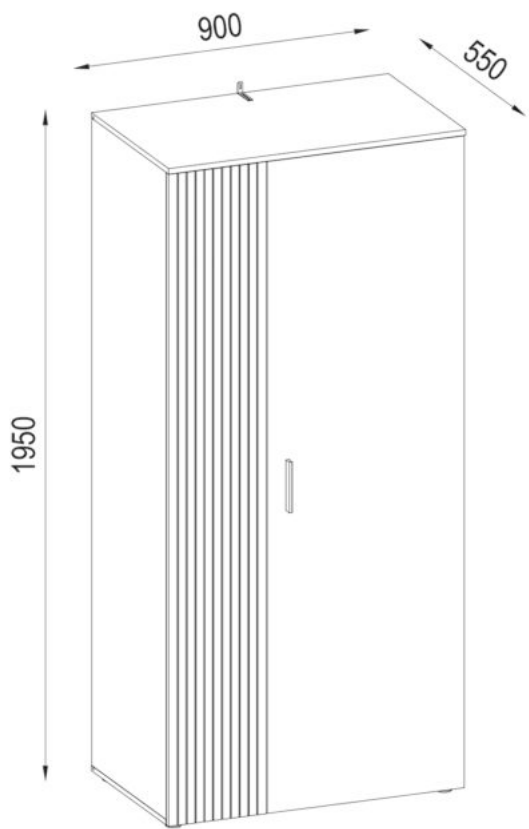

szorosan meghúzni



benyomni



kimérni



(meg)nyomni



zatlout





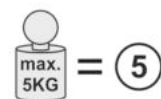
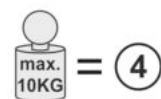
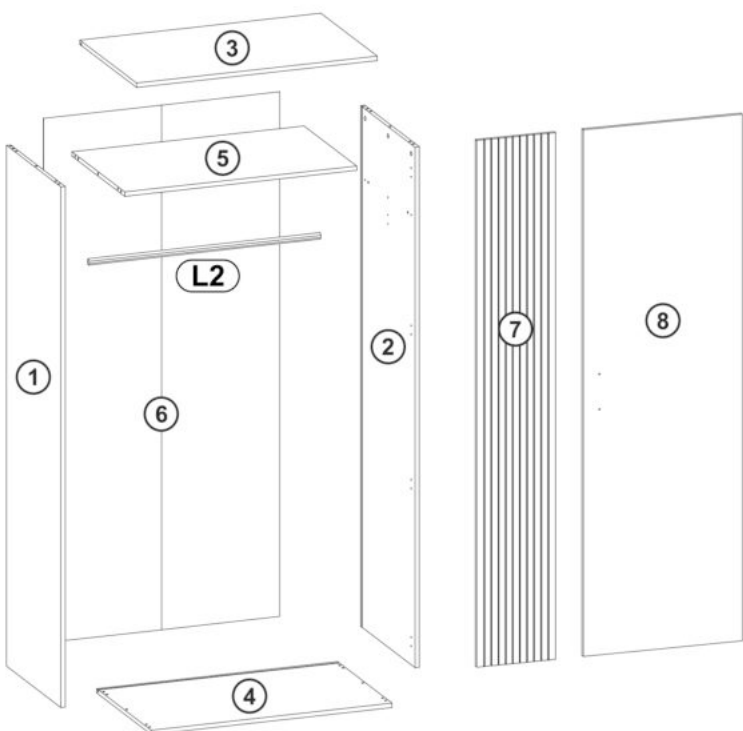











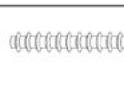





megfordítani - átfordítani

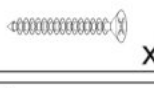

A	B (mm)		C	D
1	1898	530	16	x1 1/2
2	1898	530	16	x1 1/2
3	900	550	16	x1 2/2
4	900	530	16	x1 1/2
5	866	513	16	x1 1/2
6	1913	882	2,5	x1 2/2
7	1911	296	16	x1 2/2
8	1911	597	16	x1 2/2
L2	860	23	15	x1 2/2
B1				1/2



## B1 1/2

<b>A1</b> 15x12  x12	<b>C2</b> 44mm  x12	<b>B2</b> 8x30  x12
<b>FA1</b> 4mm  x1	<b>F3</b> 6,3x50  x6	<b>O3</b> Ø18  x6
<b>K6</b> Ø35  x8	<b>J65</b> 128/148  x1	<b>O4</b> Ø18  x6
<b>M1</b> 10x10x15  x18	<b>P14</b> 45x20  x5	<b>R10</b> Ø10  x4
<b>Y36</b> 75x32x15  x1	<b>L1</b> 30x15mm  x2	<b>DB2</b> 4x25  x2
<b>D25</b> 4x25  x5	<b>Y37</b> 8x50  x1	<b>Y35</b> 4,2x65  x1
<b>DA21</b> 4,2x16  x4	<b>D11</b> 3,5x16  x18	<b>E5</b> 5x11  x4

## B2 2/2

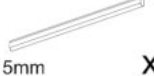
<b>L2</b> 860x23x15mm  x1
---

Tisztelt Ügyfelünk!

Köszönjük, hogy beltéri programunkban szereplő bútor vásárlása mellett döntött, amely kizárólag privát helyiségekben történő használatra készült. Ellenőrizze a szállítmány hiánytalanságát, és figyelmesen olvassa el az alábbi fontos információkat az összeszerelés előtt, valamint tartsa meg ezeket későbbi használat céljából, bárki számára. Bútordarabjainkat rendeltetészerűen kell használni. A nem rendeltetészerű használat dologi károkat vagy bizonyos körülmények között személyi sérüléseket okozhat. A bútor nem játék. A gyártó vagy a kereskedő nem vállal felelősséget olyan károsodásokért, amelyek a nem rendeltetészerű használat vagy a helytelen kezelés miatt keletkeztek.

**FIGYELEM:** Gyerekek és szellemi fogyatékkal élő felnőtteket mindig távol kell tartani bútoralkatrészekről, hegyes tárgyaktól, kisméretű alkatrészekről és csomagolóanyagoktól. Sérülés- és fulladásveszély áll fenn. **ÖSSZESZERELÉS:** Összeszereléskor nézze meg az utasításokat az üzemeltetési, kezelési, telepítési vagy szerelési útmutatóinkban, valamint különösen ügyeljen a figyelmeztetésekre és biztonsági utasításokra. Amennyiben nem tartja be az utasításokat, az személyi sérülést vagy bútorkárosodást eredményezhet/biztonsági kockázattá válhat. Amennyiben felépítéskor/összeszereléskor nehézségei vannak, forduljon szervizcsapatunkhoz. Mindig készséggel állnak rendelkezésére. Az összeszerelést csak szakmailag hozzáértő személyek végezhetik el. A termék/termékrészek módosításai esetén, alkatrészek cseréjekor, illetve nema gyártótól/kereskedőtől származó alkatrészek/fogyóanyagok használatakor a károsodásokért nem vállalunk felelősséget. Ha az áruhoz fali rögzítőeszközök, például dübelek és csavarok vannak mellékelve, azok kizárólag erős és egységes anyagú falakon történő alkalmazáshoz valók. A rögzítés csak úgy megfelelő, amennyire a fal és a rögzítőeszköz közötti kapcsolat. Na csak álló, hanem felfüggesztett bútorok esetén is ellenőrizze azok falra rögzítése előtt, hogy azok erre alkalmasak-e, valamint csak ehhez megfelelő rögzítőeszközöket használjon. Esetleges fűrási munkák esetén bizonyosodjon meg róla, hogy a fűrés területén nincsenek vezetékek. Végezetül a szerelő felelős a falra Ez az történő rögzítésért. Elektromos cikkek, valamint más építészeti tartozékok telepítésére is érvényes. Az elektromos cikkek, valamint más, építészethez kapcsolódó tartozékok összeszerelését/telepítését csak arra feljogosított szakemberek végezheti. Minden elektromos és építészeti telepítést az Önök országában hatályos vonatkozó szabványok, illetve biztonsági előírások szerint kell elvégezni. Fényfűrés esetén csak megengedett izzóerősségeket állítson be. A maximális teljesítmény be nem tartása esetén a túlmelegedés miatt tűzveszély áll fenn. A tűzveszély miatt az izzót tilos letakarni.

A bútor kifogástalan működőképessége csak függőleges és vízszintes feldíllítása esetén biztosított. Az ajtók előzetesen be vannak állítva, de szükség esetén a helyi körülményeknek megfelelően újra beállíthatók/beigazíthatók. Feltétlenül tartsa be a maximális terhelésre vonatkozó súlyadatokat. A bútorokra tilos felmászni. Szakszerűtlen kezelés esetén a bútordarabok felborulhatnak. Ennek megelőzése érdekében a bútorokat mindig biztosítani kell felborulás ellen. Túlterhelés/tűzoltó igénybevétel esetén (különösen játszó gyerekek, emberek, anyag vagy egyéb szakszerűtlen behatások miatt) törés- és sérülésveszély áll fenn. Minden csavaron, valamint teherhordó kapcsolódási helyen 5-6 hétig utánhúzdást kell végezni, a tartósan biztos rögzítés biztosítása céljából.

**ÁPOLÁS:** -Bútorápolási utasítások- Vegye figyelembe a helyes bútorápolásra vonatkozó utasításainkat, hogy a lehető leghosszabb ideig örömet lelje termékünkben.

Tisztításkor tiszta, száraz, puha pamutkendőt használjon. Ha bútorra alaposabb tisztítást igényel, akkor a kendőt kevés vízzel vagy bútorápoló szerrel megnedvesítheti, végül a megtisztított elemeket szárítsa meg. A fém- és üvegalkatrészeket a legjobb, ha kereskedelmi forgalomban kapható fém- és üvegtisztítóval, a rajtuk szereplő ápolási útmutatásoknak megfelelően tisztítja. A tisztítószerek rendelkeznie kell egyértelmű utalással arra vonatkozóan, hogy a szer bútorápolásra megfelelő. Semmilyen körülmények között se használjon gőzölős tisztítót, se maró, dörzsölő hatású, vagy egyéb olyan szert, amelynek nem ismeri a hatását.

**FIGYELEM:** A magasfényű felületeket kiszállításkor védőfólia óvja. Ezeket addig hagyja rajta a bútoron, amíg azt teljesen össze nem szerelik, és nem portalanítyák. A magasfényű elemeket, amelyekről eltávolították a védőfóliát, csak 72 óra elteltével (a helyiség levegőjén történő utólagos keményedés ideje) szabad tisztítani vagy használni.

Ne sértse meg a felületeket éles tárgyakkal, és soha ne tegye ki erős napsugárzásnak.

**HULLADÉKKEZELÉS:** Hulladékkezelésre vonatkozó tudnivalók A környezet védelme céljából a csomagolási hulladékot fajta szerint szétválogatva tegye az arra szolgáló hulladékgyűjtőbe/újrahasznosító konténerbe, ne a természetbe dobja. A sérült vagy használhatatlan bútort arra kijelölt újrahasznosító létesítményben adja le, ahol az egyes alkatrészeit újrahasznosítják. A leselejtezett, de még használható bútorokat nem kell azonnal a hulladékba kidobni. Adományként leadhatja pl. jótékonyági szervezeteknél.

Új bútorához sok örömet kívánunk!

# 1

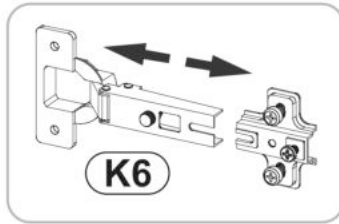
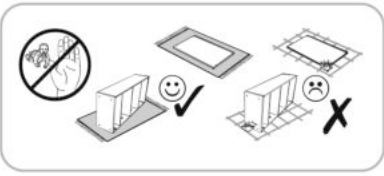

**L1**  
30x15mm x2

**A1**  
15x12 x6

**C2**  
44mm x6

**B2**  
8x30 x8

**K6**  
Ø35 x8

**E5**  
5x11 x4

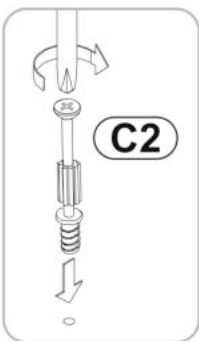
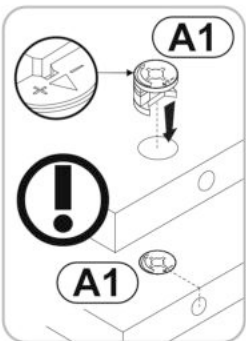
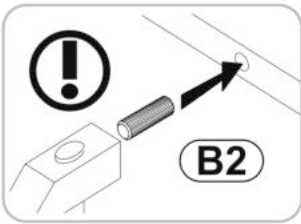
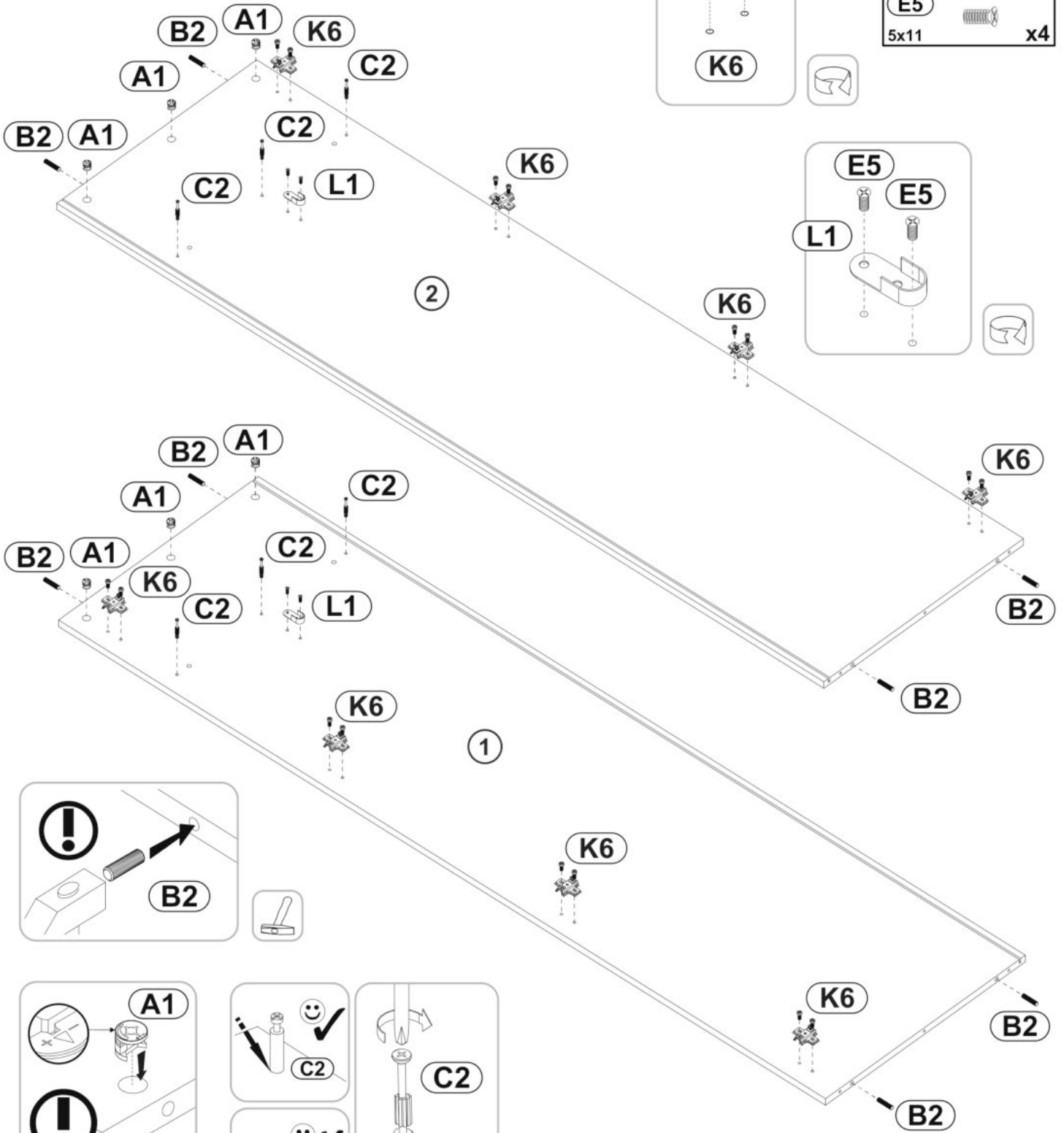
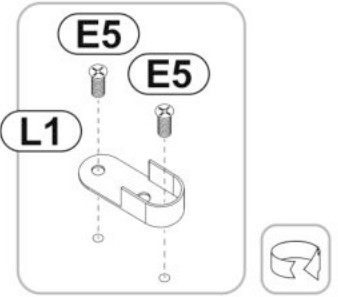
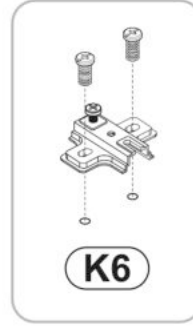

# 2

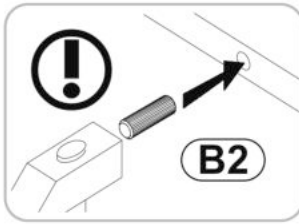
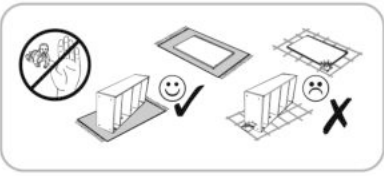

<b>A1</b>		<b>x6</b>
<b>C2</b>		<b>x6</b>
<b>B2</b>		<b>x4</b>

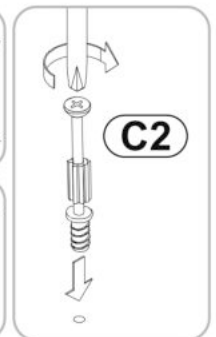
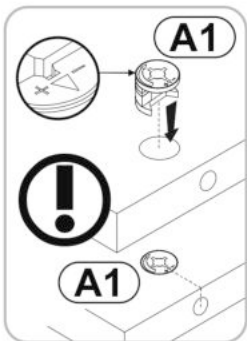
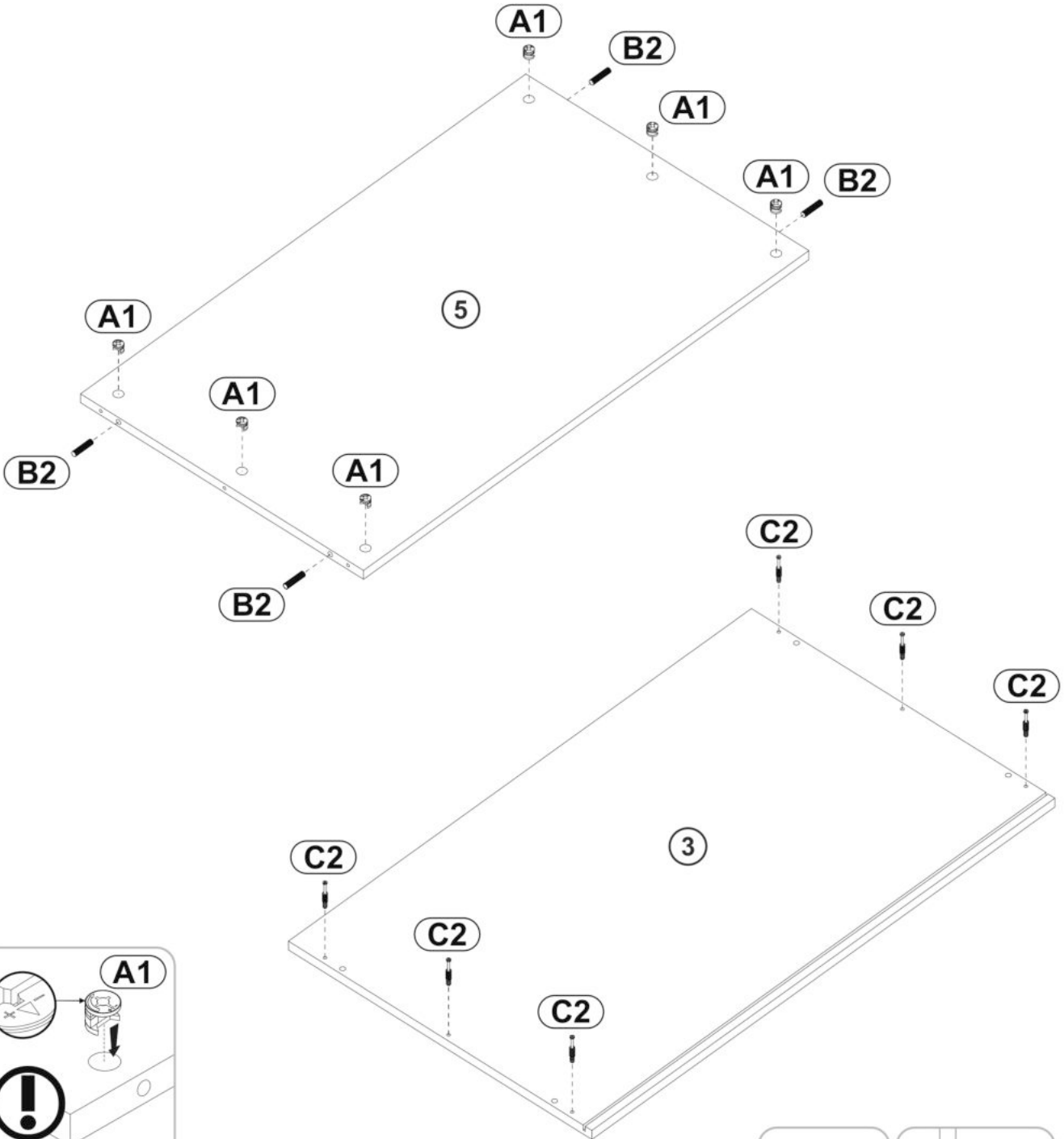

3

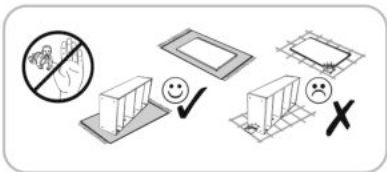

O3  
Ø18 x6

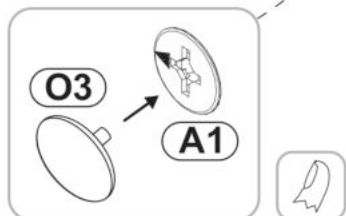
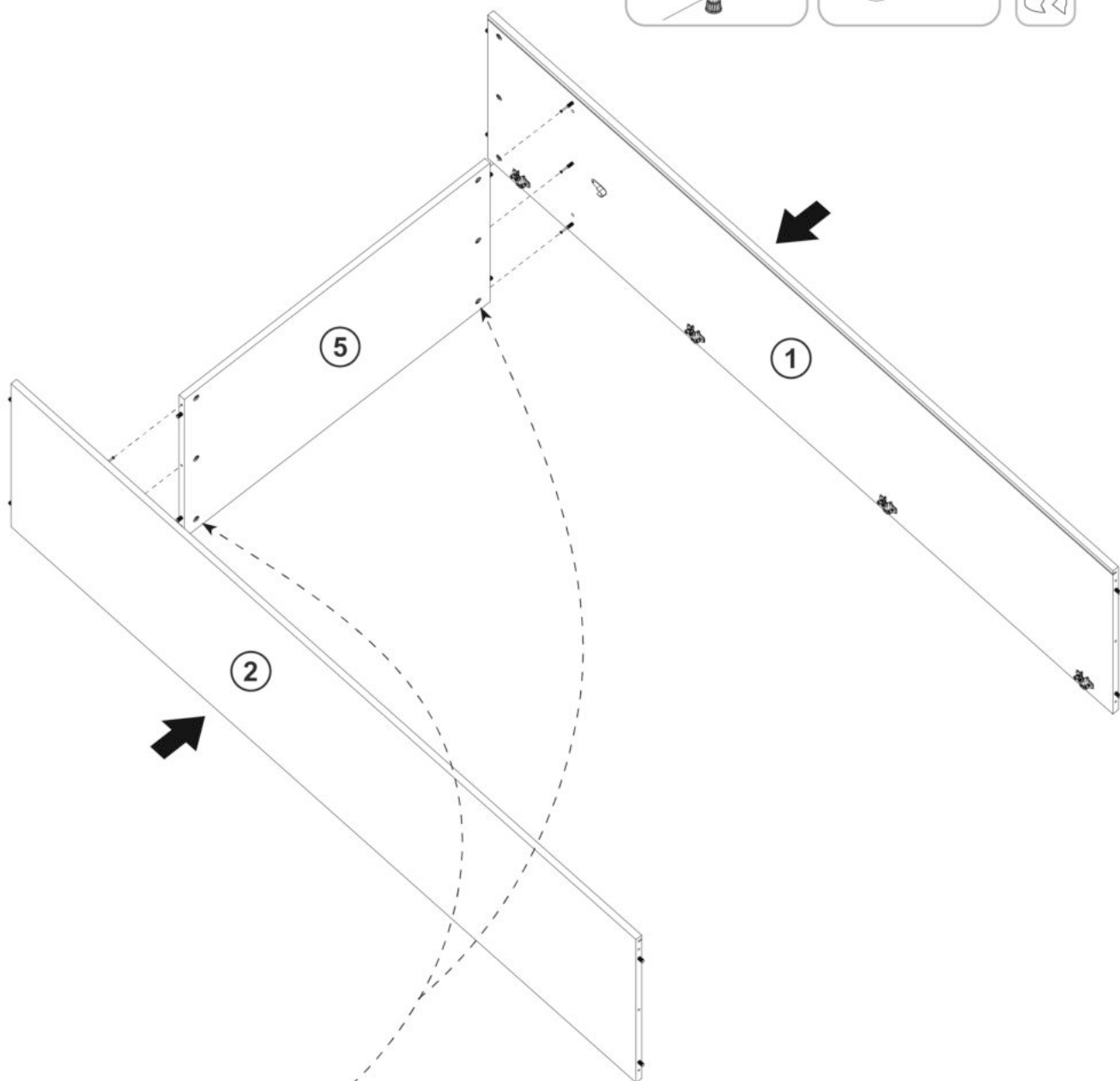
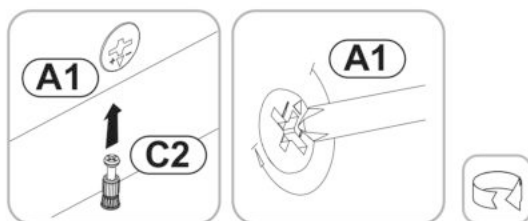

# 4

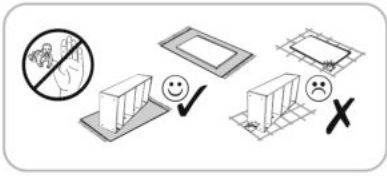

**O4**  **x6**  
Ø18

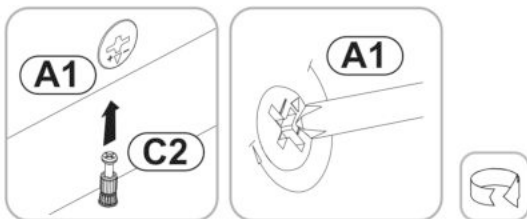
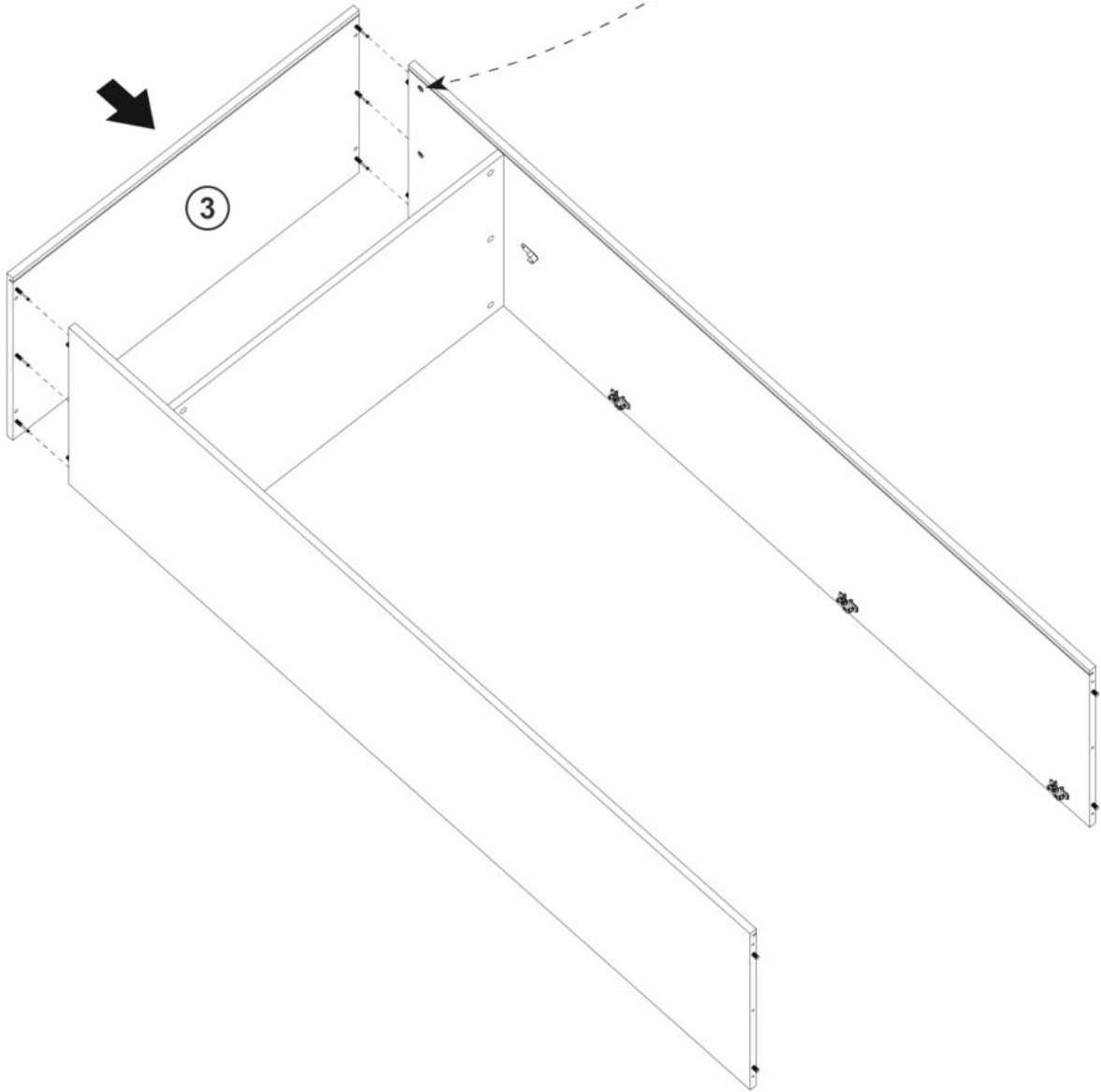
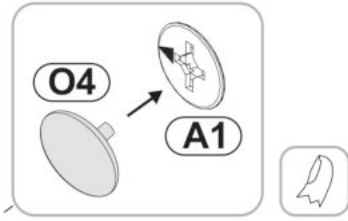

5

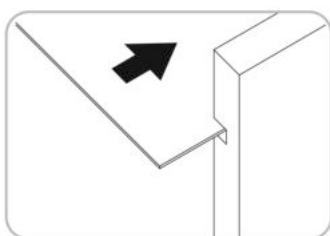
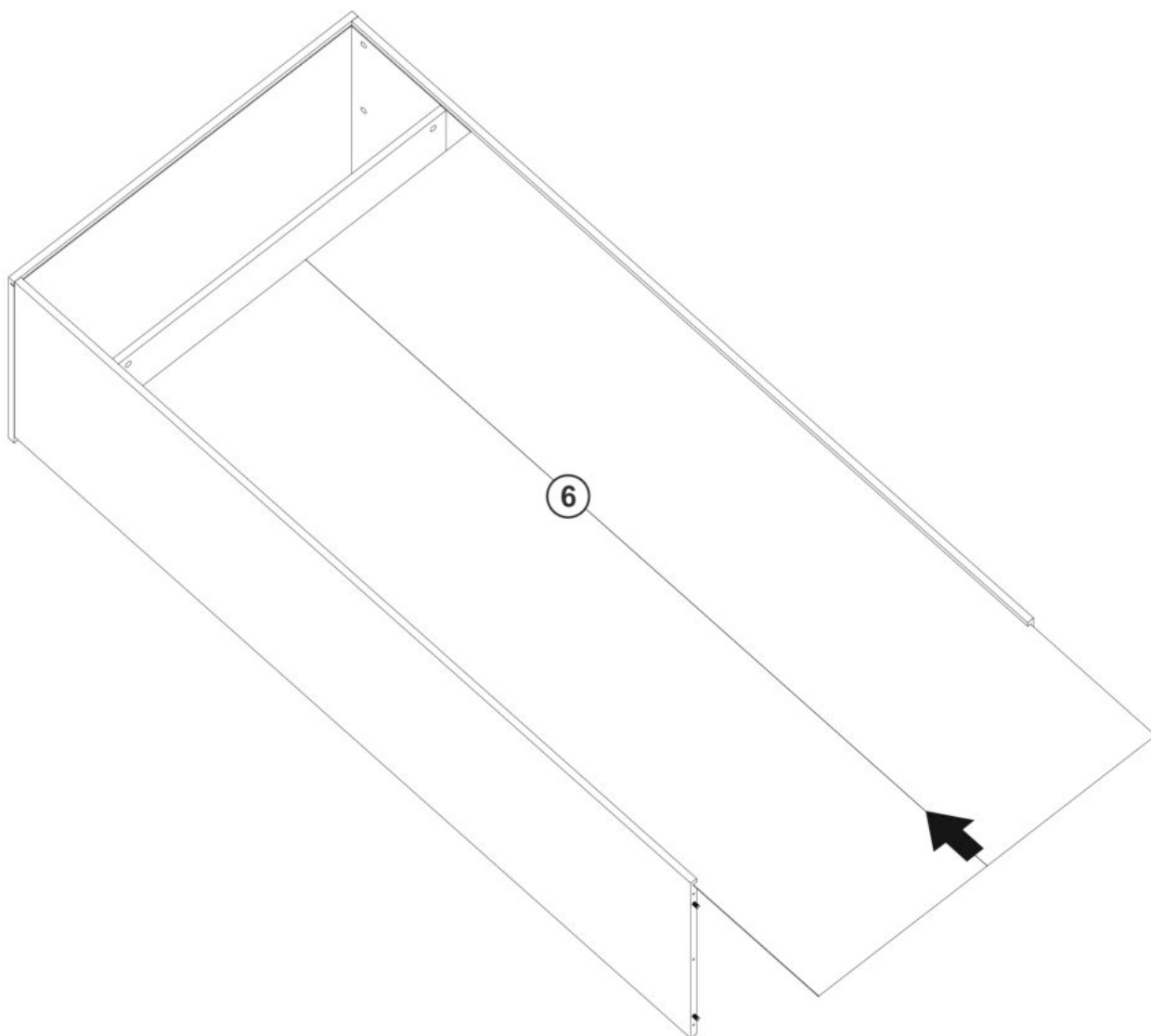
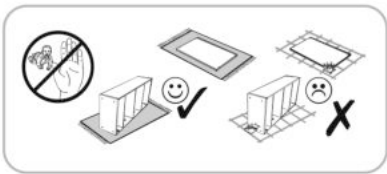

6

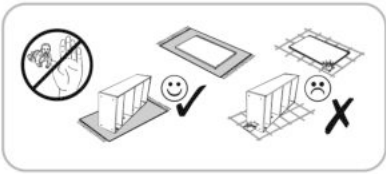

**FA1**  
4mm x1

**F3**  
6,3x50 x6

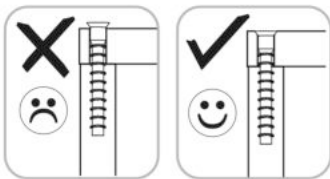
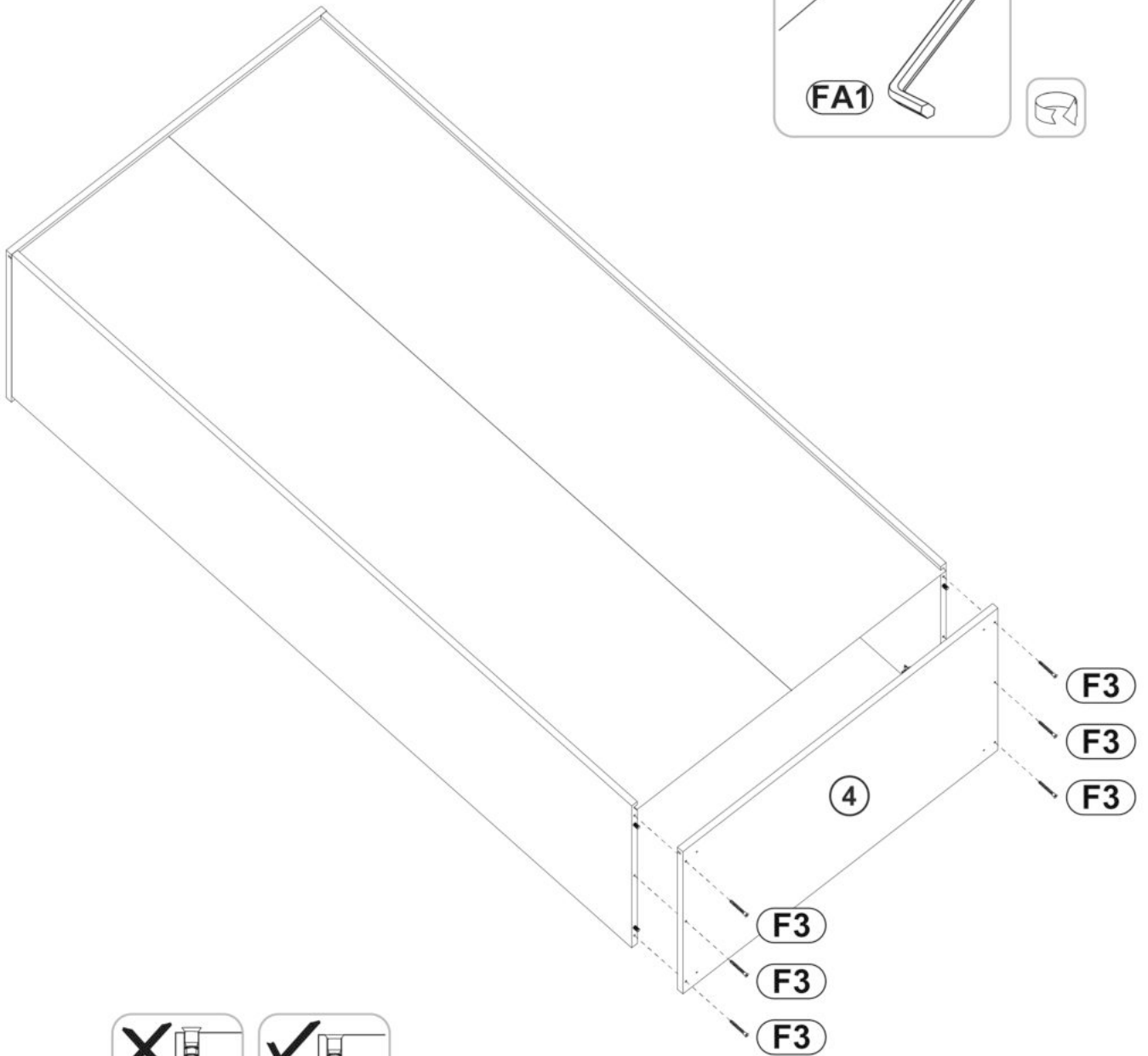
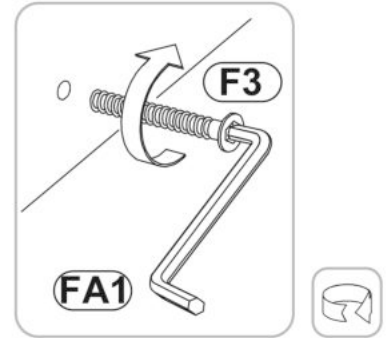



# 7

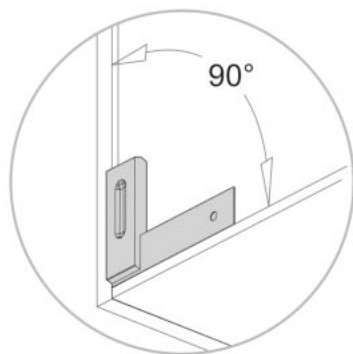
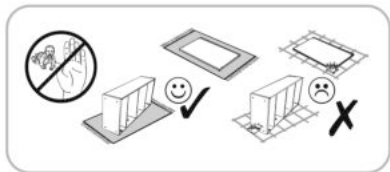

A=B

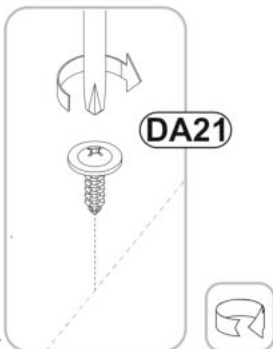

DA21

**M1**  
10x10x15 x18

**DA21**  
4,2x16 x4

**P14**  
45x20 x5

**D25**  
4x25 x5

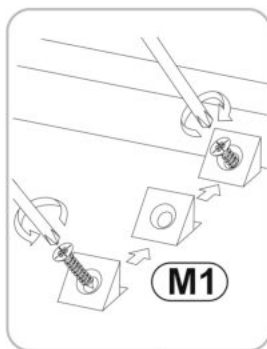

M1

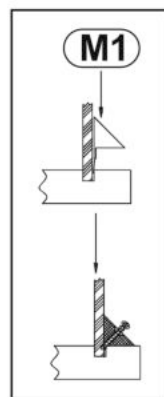

M1

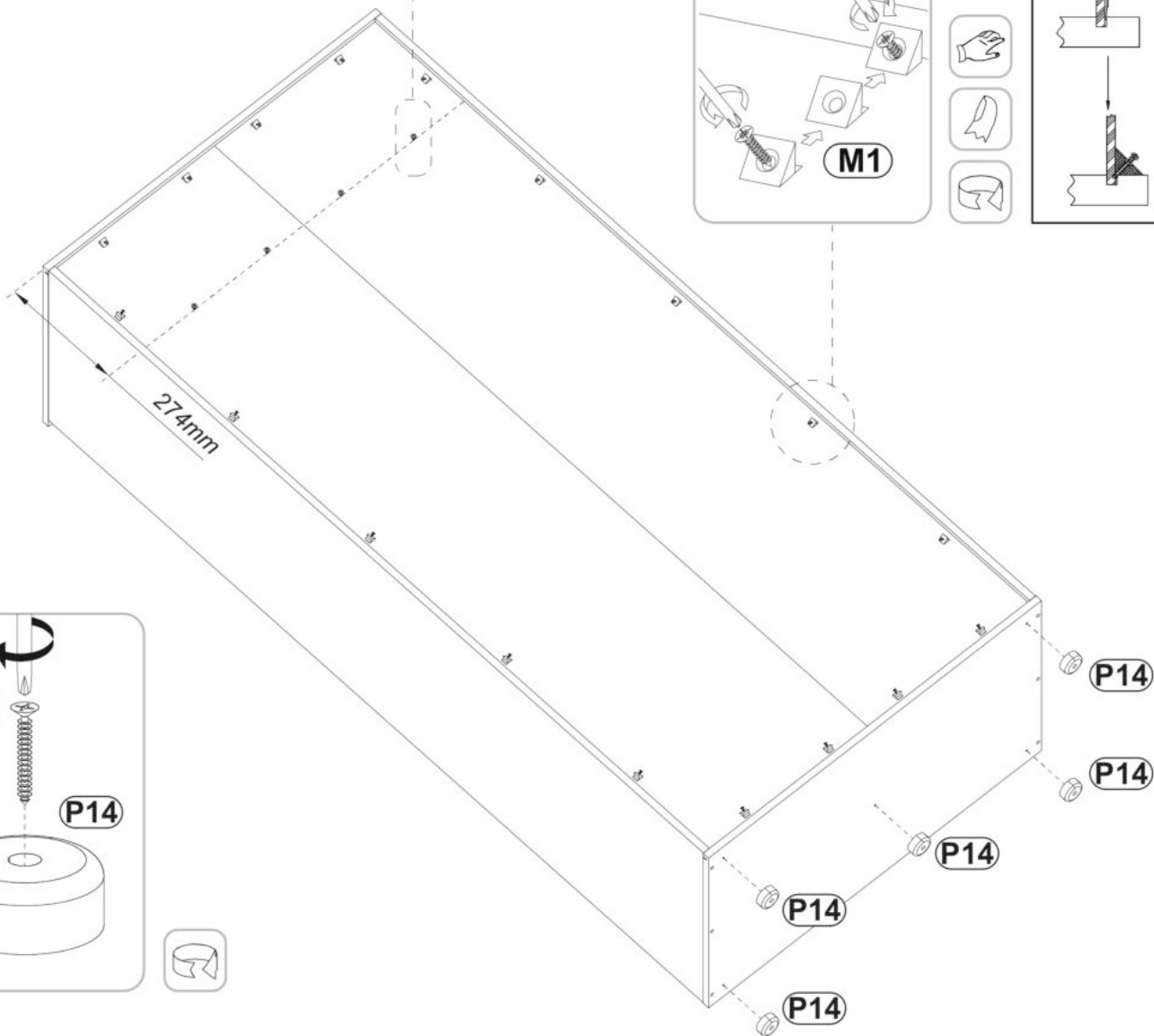

P14

P14

P14

P14

P14

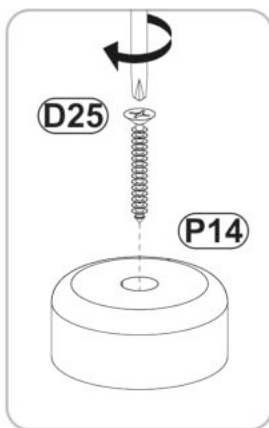

D25

P14

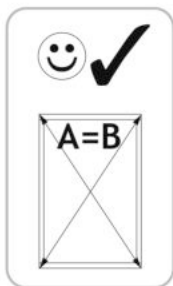

A=B

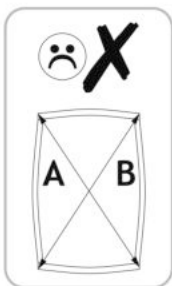

A B

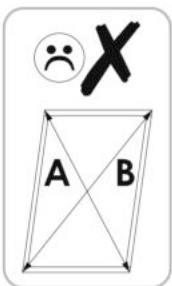

A B



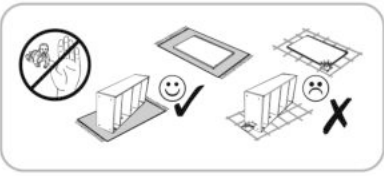

**Y36**  
75x32x15 x1

**Y37**  
8x50 x1



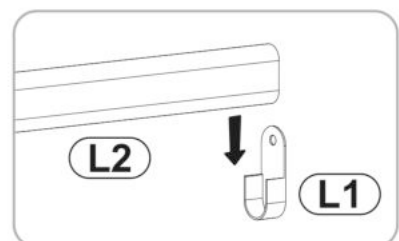
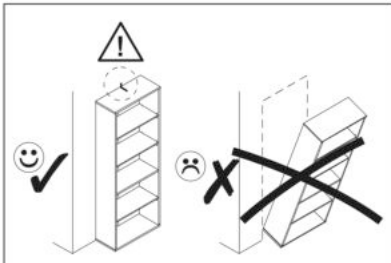
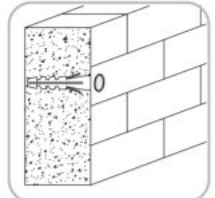
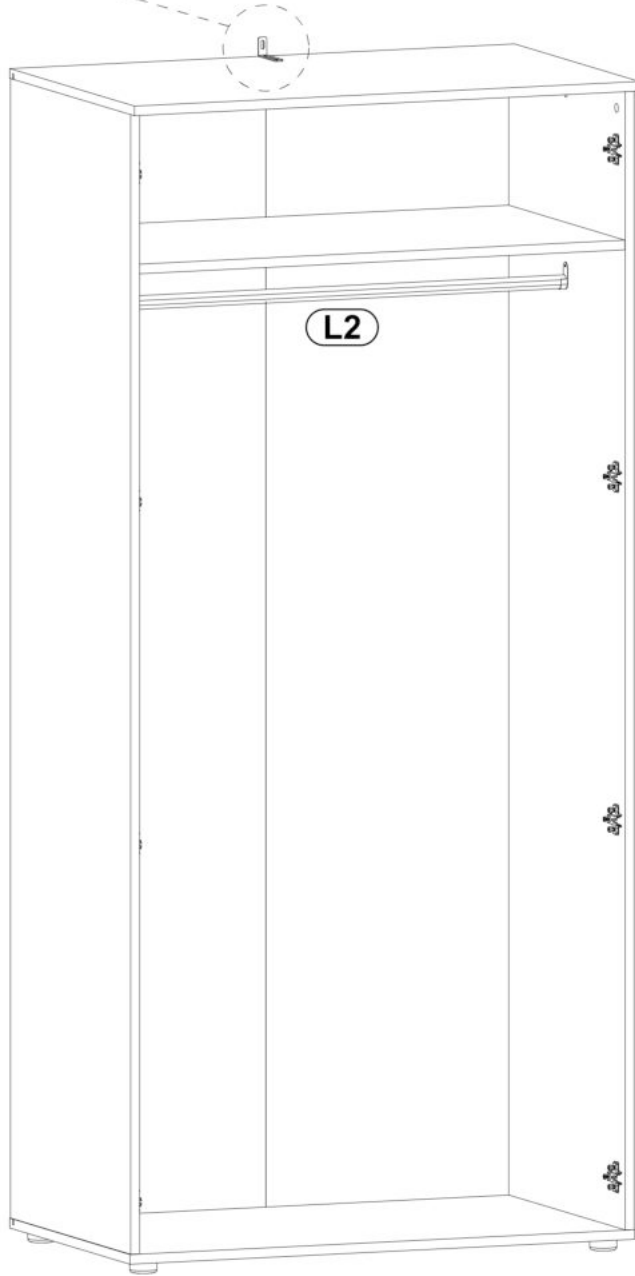
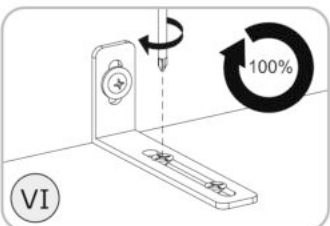
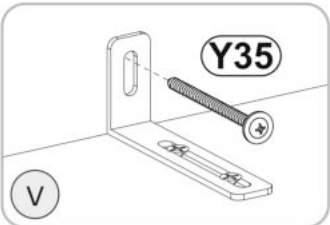
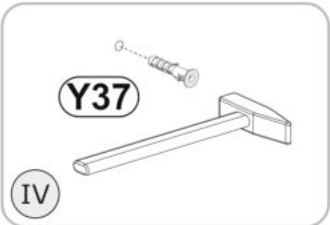
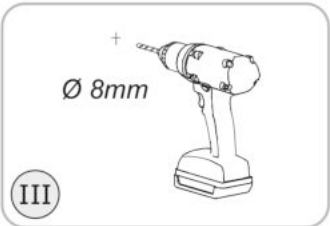
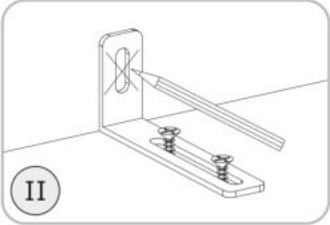
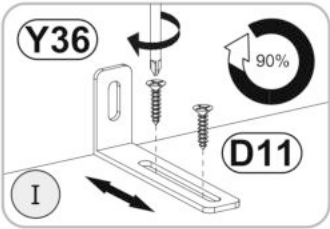

**D11**  
3,5x16 x2

**Y35**  
4,2x65 x1

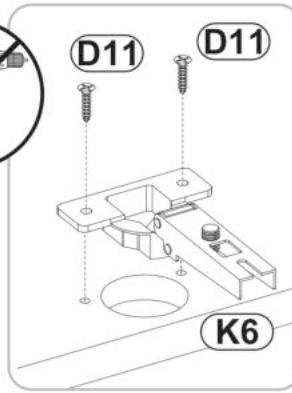
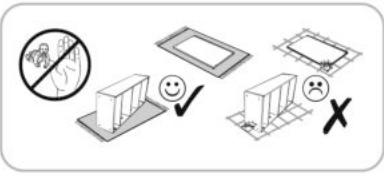
**L2**  
860x23x15mm x1

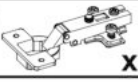



- K6**  x8  
Ø35
- D11**  x16  
3,5x16
- DB2**  x2  
4x25
- J65**  x1  
128/148
- R10**  x4  
Ø10

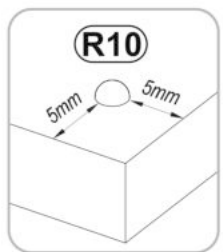
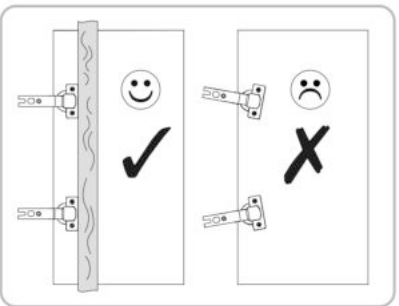
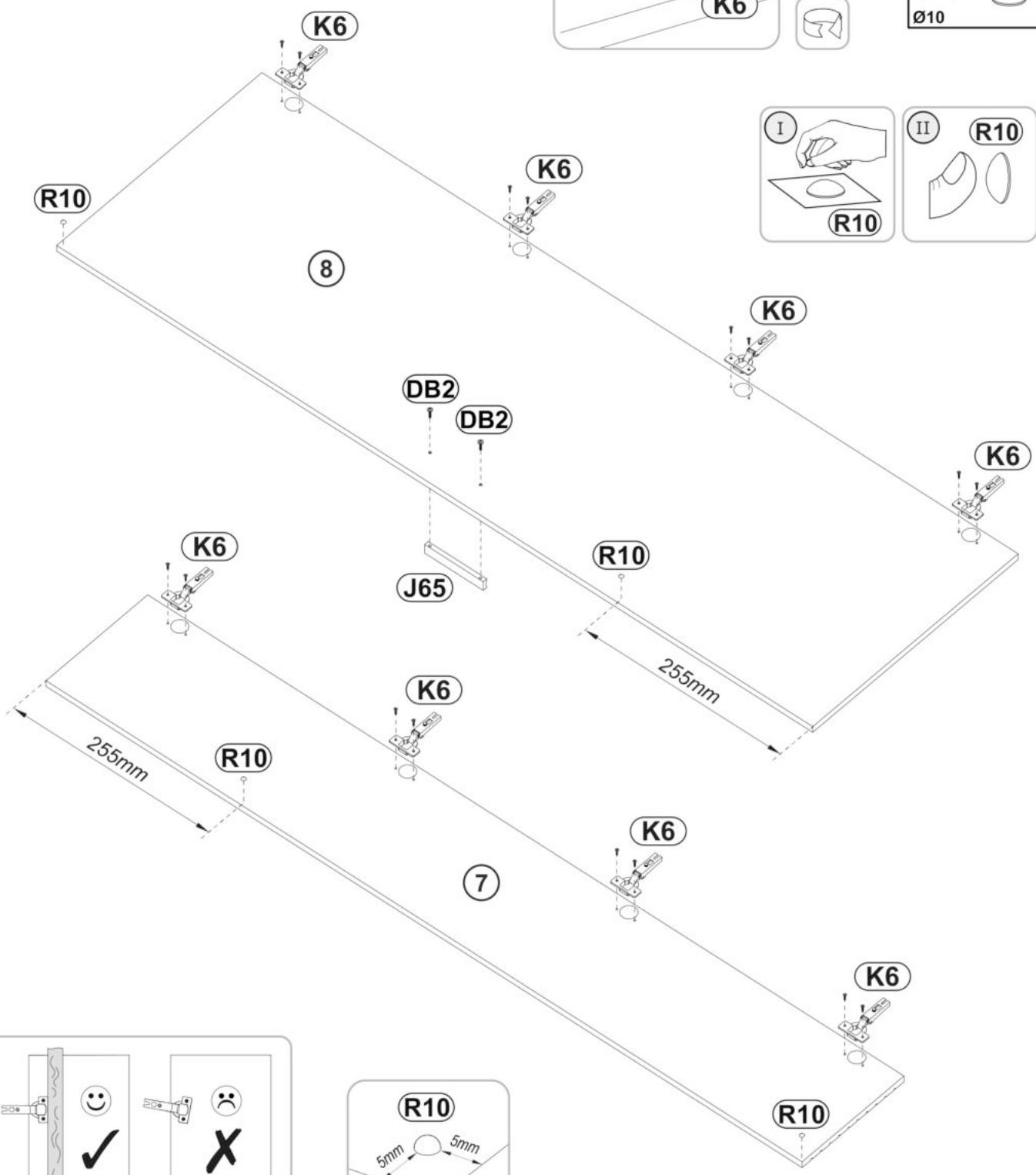

# 10

